



VM812004

venkovská kaple

TT 1:120

Návod ke stavbě modelu

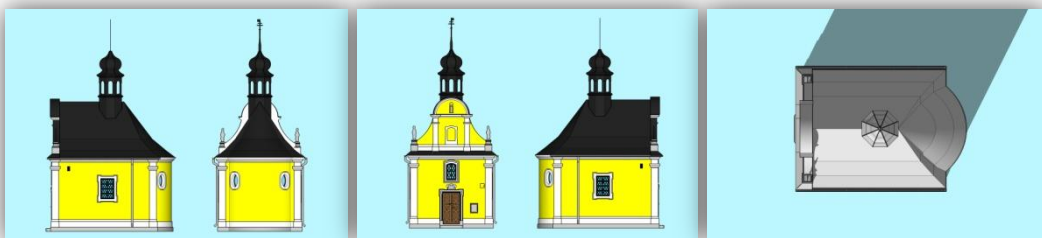

1. Začistíme sádrový díl odstraněním technologických blan a vystouplých bublinek špičatým předmětem. V případě potřeby začistíme plochu skalpelem

nebo
obrousíme
smirkovým
papírem.

spodní plochu
zarovnat
zaborušením

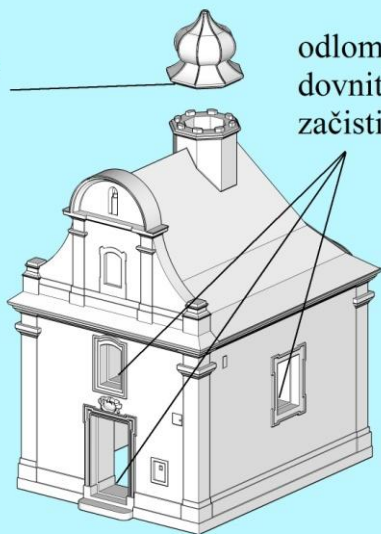

odlomit blány směrem
dovnitř.
začistit skalpelem

Upozornění:
Model je určen k
výstavním či
sběratelským
účelům, nikoliv
jako hračka dětem.
Práci s některými
barvami a lepidly
je třeba provádět
v dobře větrané
místnosti.

2. Sádrové díly nabarvíme (např. naředěnými temperovými barvami a následným přestříknutím bezbarvým matným lakem).



3. Leptané díly nabarvíme ještě před umístěním na model. Podle dílů č. 6,7, 8 vyřízneme tvary oken z fólie. Vsadíme je do otvoru, přiložíme leptaný rám okna a v rozích opatrně naneseeme lepidlo. U mřížů č. 9,10 ohneme úchyty dovnitř a vsadíme mříže na okna. Stejný postup zvolíme na druhé straně stavby.

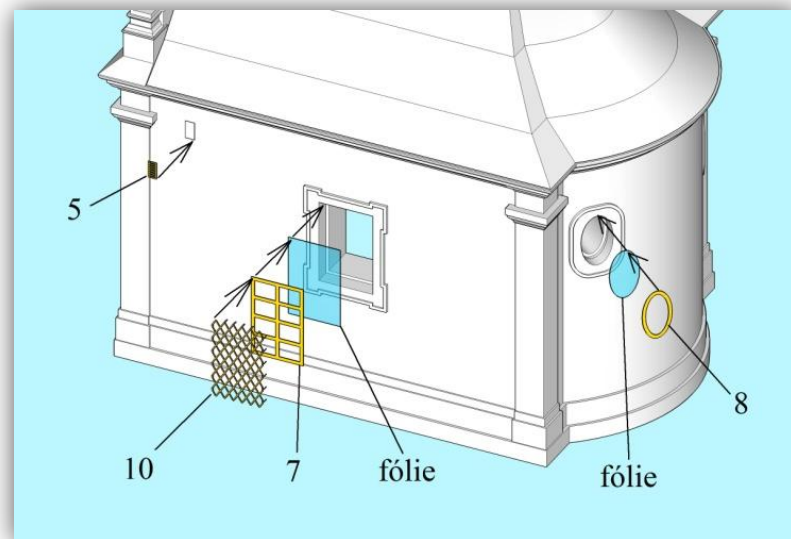

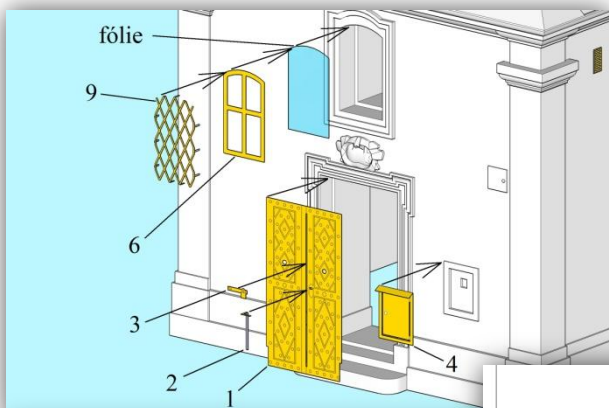

4. Dveře č. 1 je možné rozpůlit skalpelem a osadit otevřené (obr. 1 a 2). Dvířka jističů se dají pootevřít vyhnutím ven (obr. 2).

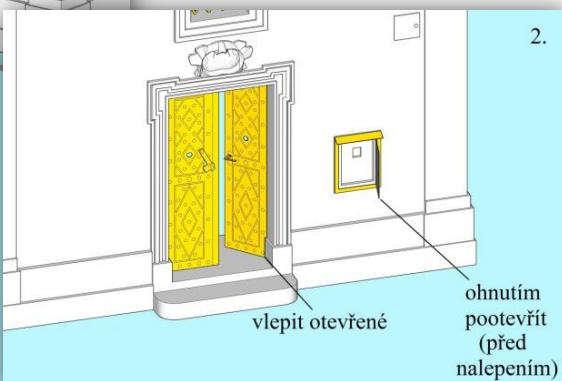
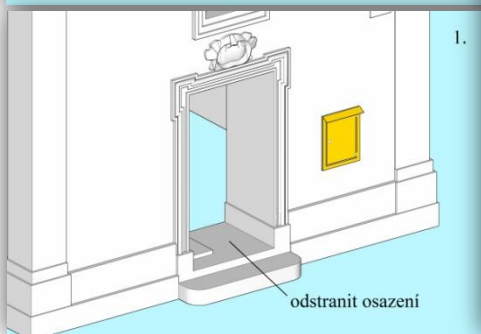

5. Díly střechy č. 11-14 opět vytvarujeme a nabarvíme před nalepením.

Sochy č. 18 opatříme vrstvou tmelu pro plastičtější vzhled.

Vytvarujeme a usadíme věžičku (obr. 1-4), díly 15,16. Usadíme sádrovou střechem.

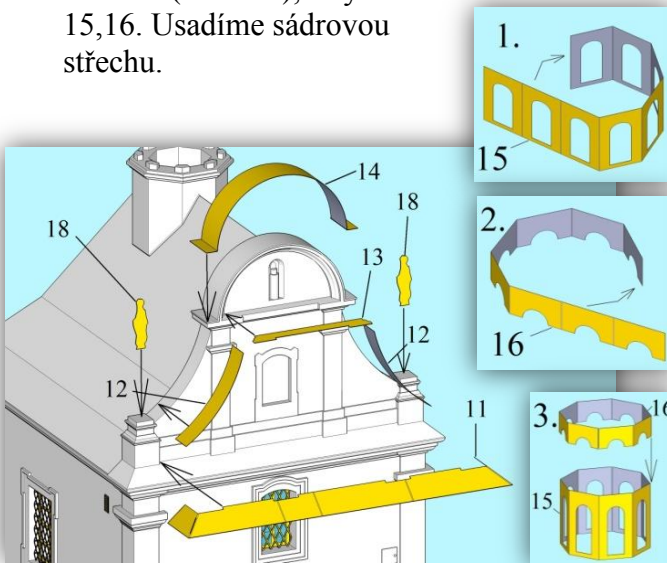

6. Okapový žlab č. 17 ohneme o hranu pravítka. Podélné spáry se zacelí při nabarvení. Přilepíme žlaby pod hrany střechy. Drát o průměru 1mm vytvarujeme podle obr. 1 (reálná velikost) a svody přilepíme na model. Díl č. 19 přilepíme na věžičku. Tím je model hotov a po případném napatinování či instalaci osvětlení jej můžeme usadit do krajiny.

